

Diffuser3D

組立マニュアル 3D-055-001A

Phrozen 5.5inch LCD ParaLED V2.0後期 ParaLED V3.0モデル 四角レンズ3×6搭載機

■発送商品内容■

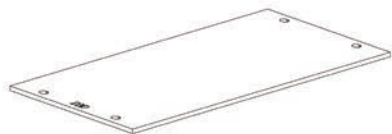

▲ディフューザーパネル×1枚



▲六角
スペーサー
×4本

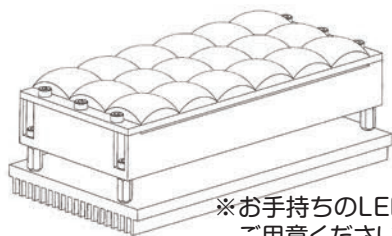

※お手持ちのLEDユニットを
ご用意ください

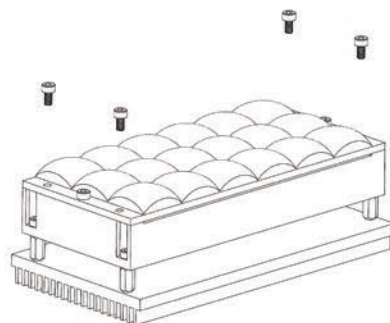

1 お手持ちのLEDユニットにある
四方のボルトを取り外す

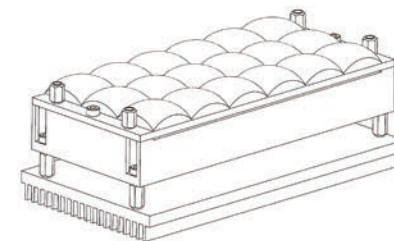

2 付属の六角スペーサーを
取り付け

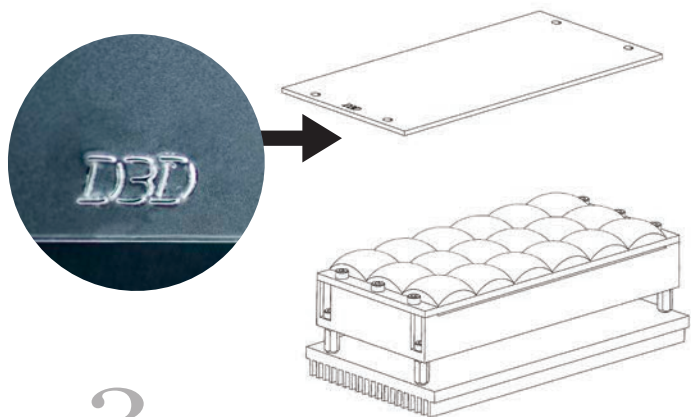

3 ディフューザーの保護シールを
両面剥がし、D3Dの文字が正し
く見え、つや消しの面が上にな
るようにスペーサーに乗せる

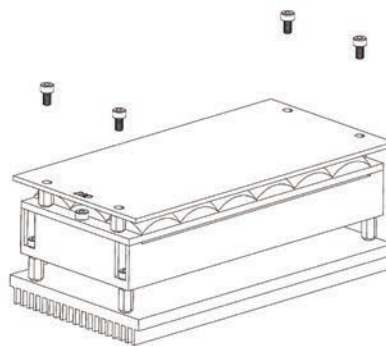

4 1)で取り外したボルトで
ディフューザーを固定する

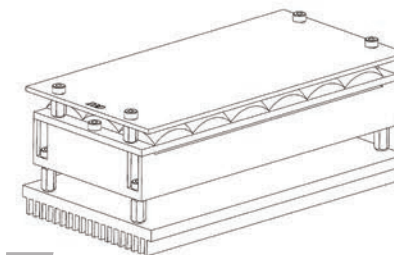

5 取り付け完成